



Technische fiche

U-BRS-24-M Aluminium steunbalk 24mm

SAMENSTELLING

De U-BRS-24-M bestaat uit één onderdeel

KENMERKEN

Gewicht: 0,931 kg/ml - 2,234 kg/st

Afmetingen: 2400 x 60 x 24 mm

Materiaal: AL6060 T6

Kleur: Metaal (onbewerkt)

Vervaardigd met gemiddeld ruim 70% gerecycleerd aluminium.

*ASI-gecertificeerde productielocaties –
Standaardprestaties*

VERPAKKING

Stuks per doos: 1 st.

Gewicht van de doos: 2,234 kg

Afmetingen van de doos: 2400 x 60 x 24 mm

Dozen per pallet: 198 st.

Stuks per pallet: 198 st.

Afmetingen van de pallet: 240 x 60 x 70 cm

Gewicht van de pallet: 431 kg

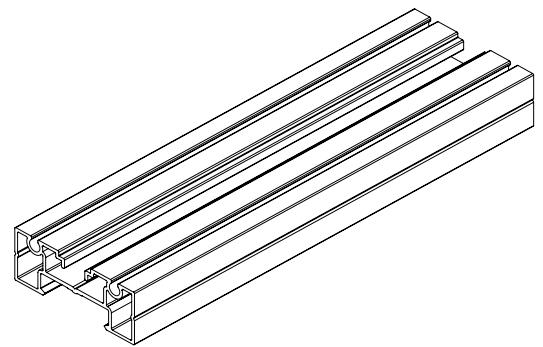
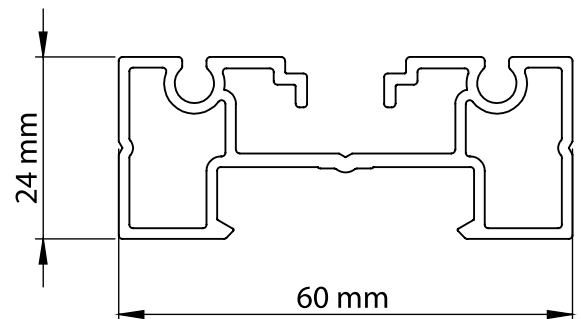

TOEPASSINGEN

De aluminium steunbalk U-BRS-24-M maakt het mogelijk om keramische tegels van 20 mm en van alle dikten gemakkelijk te plaatsen. Haar dikte van amper 24 mm vereist slechts een hoogte van minimum 41 mm onder de tegel.

VEILIGHEIDSVOORSCHRIFTEN

De Buzon-tegeldragers en accessoires zijn ontworpen voor de ondersteuning van verhoogde vloeren waarop uitsluitend voetgangers lopen. Ze kunnen geen bewegende of trillende machines en apparaten ondersteunen of hieraan worden onderworpen. Hieronder vallen ook voertuigen, onderhoudsvoertuigen en alle andere vergelijkbare apparatuur.

